

**PK 8.501 SLD 1 | PK 9.001 SLD 3
PK 8.501 SLD 3 | PK 9.501 SLD 5**

**UNE CONSTRUCTION
LÉGÈRE POUR UN CONCEPT
D'ASSEMBLAGE OPTIMAL**

LIFETIME EXCELLENCE



RAPPORT POIDS/PUISSANCE IMBATTABLE

- Grande facilité d'emploi grâce à la radiocommande optionnelle
- Optimisation de la zone de travail grâce au dispositif HPSC
- Une plus grande force de levage grâce au système A-HPLS
- Haute stabilité de la valeur par l'association d'un revêtement KTL et d'un revêtement par poudre ou par l'utilisation d'une peinture de finition bi-composant
- Une charge utile plus élevée grâce à une conception allégée





UN INSTRUMENT DE TRAVAIL PARFAIT DOTÉ D'UNE CINÉMATIQUE ULTRAMODERNE

10 Highlights



Single Link

Effort accru au crochet

La genouillère équipant la grue permet d'améliorer les déplacements de la grue dans l'espace.

Extension à haute vitesse

Pour des interventions efficaces

L'extension à haute vitesse montée en série augmente la vitesse de déploiement du système de bras. Le fonctionnement de la grue est de ce fait nettement plus rapide et plus rentable.

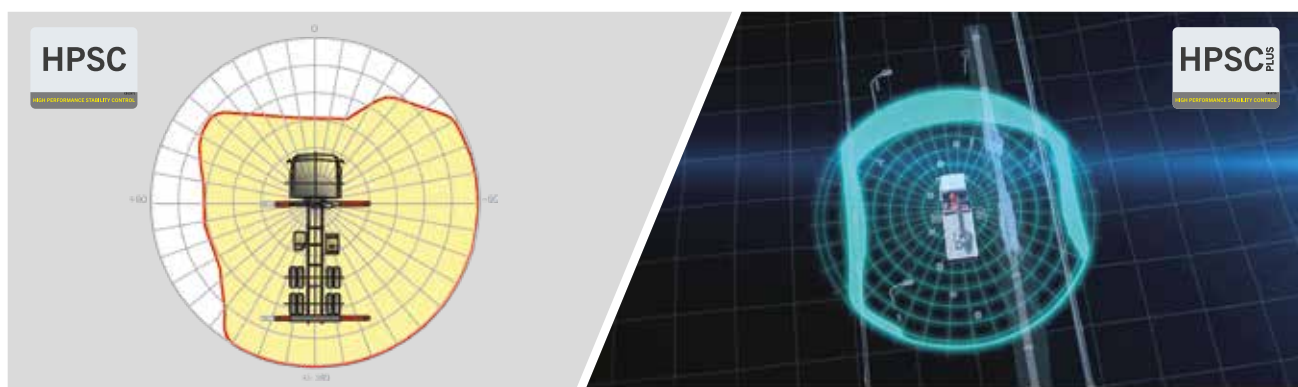

HPSC*

Optimisation de la zone de travail

La flexibilité de positionnement des stabilisateurs offerte par l'HPSC (High Performance Stability Control System) permet une exploitation maximale de la force de levage. Le système permet aussi de travailler dans des espaces exigus.

HPSC-Plus LOAD*

Détection de la charge pour une portée optimisée

HPSC-Plus LOAD est un module complémentaire pour le système de contrôle de la stabilité HPSC. La surveillance de l'inclinaison permet d'exploiter le chargement du camion pour maximiser la puissance de levage.



Paltronic*

Confort et sécurité

La Paltronic que PALFINGER propose est une commande électronique pour les grues de série. Ce système électronique sur mesure pilote et surveille la grue et assure une facilité d'utilisation et une sécurité accrues en service.

Radiocommande*

En dialogue avec l'utilisateur

Les radiocommandes de PALFINGER sont équipées au choix de leviers linéaires ou en croix. Sur tous les modèles SLD 5, un affichage à LED informe le conducteur de la grue sur les différents états de fonctionnement.



Système de tuyaux pour engins additionnels*

Polyvalent et facile d'utilisation

Le système de tuyaux permet de raccorder très simplement des engins additionnels. La pose du système de tuyaux s'opère dans les bacs à tuyaux qui les protègent.



Pack éclairage*

Davantage de sécurité au crépuscule et dans l'obscurité

Des LED pour le rétro-éclairage du poste de commande simplifient la lecture des fonctions de la grue et offrent à l'utilisateur une rapide vue d'ensemble pendant le processus de travail. Des lampes d'avertissement LED placées sur les vérins d'appui procurent une sécurité accrue pour le conducteur de la grue et pour les passants.



Console de commande

Toutes les informations d'un seul coup d'œil

Toutes les informations importantes relatives à la grue sont visibles au poste de commande principal. Les heures de service sont comptées et visualisées sur un affichage numérique. Des leviers de commande ergonomiques et le pack éclairage proposé en option garantissent la sécurité et le confort, même dans de mauvaises conditions de visibilité.



Technologie de revêtement

Protection de surface au plus haut niveau

Le revêtement KTL est la pierre angulaire d'une parfaite protection de surface. Ensuite, les composants sont soit pourvus d'un revêtement dans la nouvelle installation de revêtement par poudrage, soit recouverts d'une peinture de finition bi-composant au moyen d'un robot de peinture. Grande stabilité de la valeur et excellente protection contre la corrosion, sur la totalité de la durée de vie de la grue.

PK 8.501 SLD 1 (NON-CE)

DIAGRAMME DE CAPACITÉ

STD

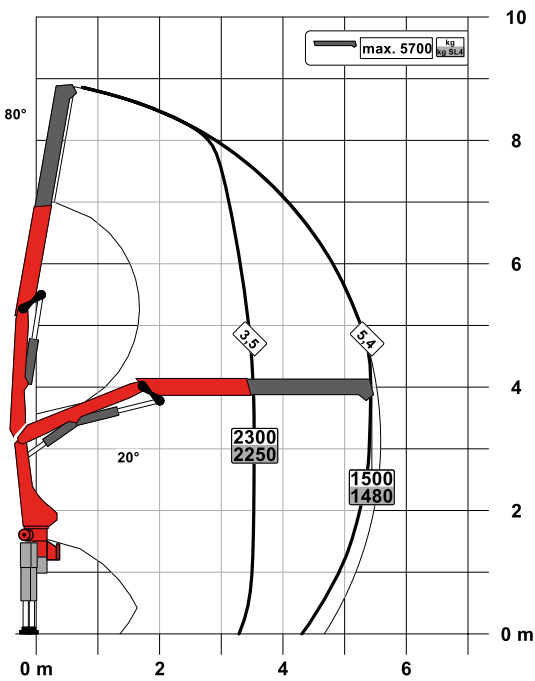

A

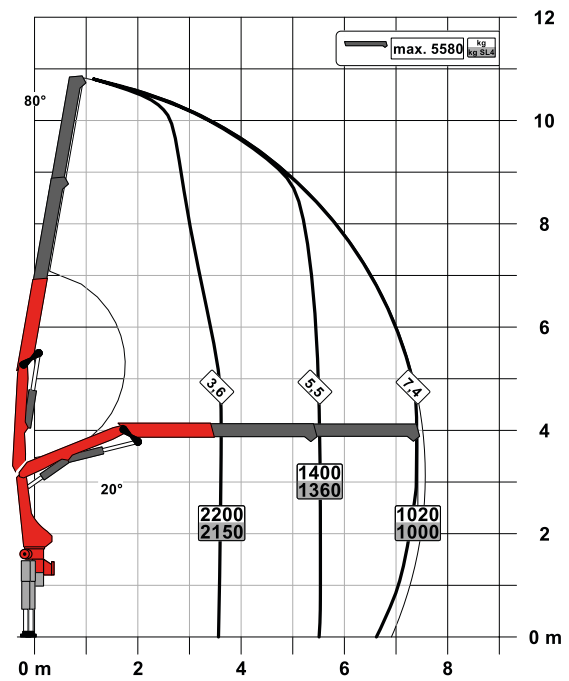

C

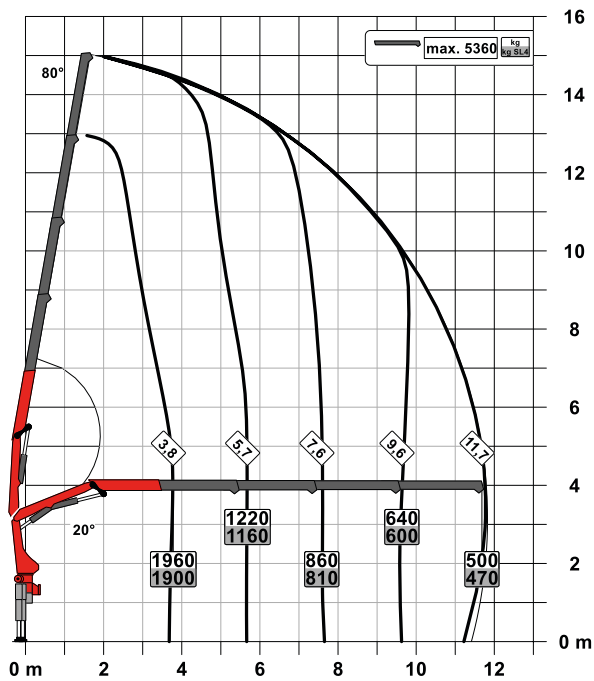

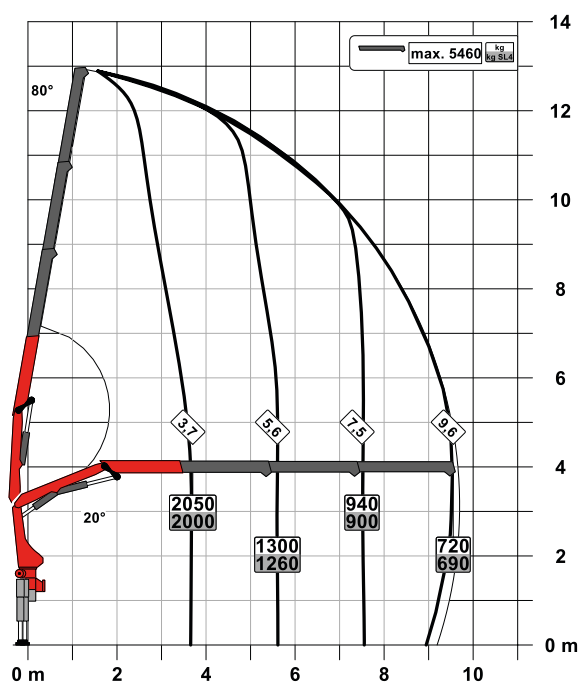
B

LIGNE D'ÉQUIPEMENTS SLD 1 (NON-CE)

- Single Link
- En option :
 - Protection contre les surcharges OSK
 - Commande depuis le siège surélevé
 - Commande depuis le poste de commande debout
 - Radiocommande
- Version NON CE

CARACTÉRISTIQUES TECHNIQUES

EN 12999 HC1 HD4/S2

Couple de levage maximum	8,1 mt/79,6 kNm
Capacité de levage maximale	5700 kg/55,9 kN
Portée hydraulique maximale	11,8 m
Portée manuelle maximale	15,8 m
Angle de rotation	400°
Couple de rotation	1,0 mt/9,8 kNm
Ecartement des stabilisateurs (std./max.)	3,2 m/ 5,6 m
Espace nécessaire au montage (std.)	0,72 m
Largeur de la grue repliée	2,32 m
Pression d'utilisation maximum	330 bar
Débit de pompe recommandé	de 25 l/min à 35 l/min
Poids de la grue (std.)	1050 kg

PK 9.001 SLD 3 (NON-CE)

DIAGRAMME DE CAPACITÉ

STD

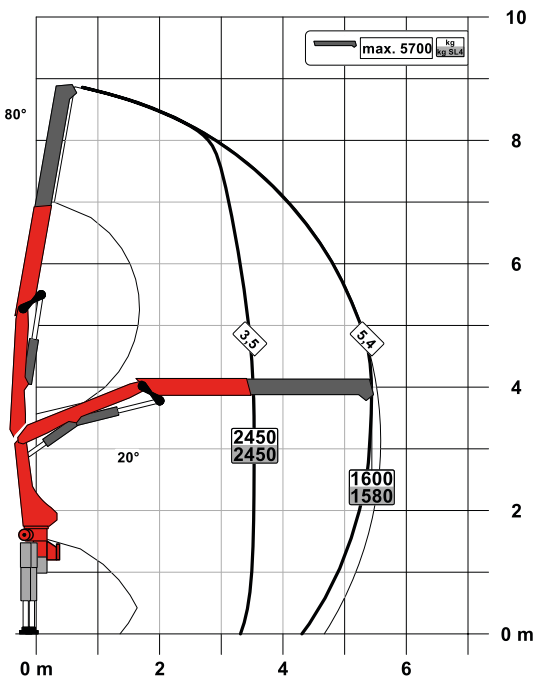

A

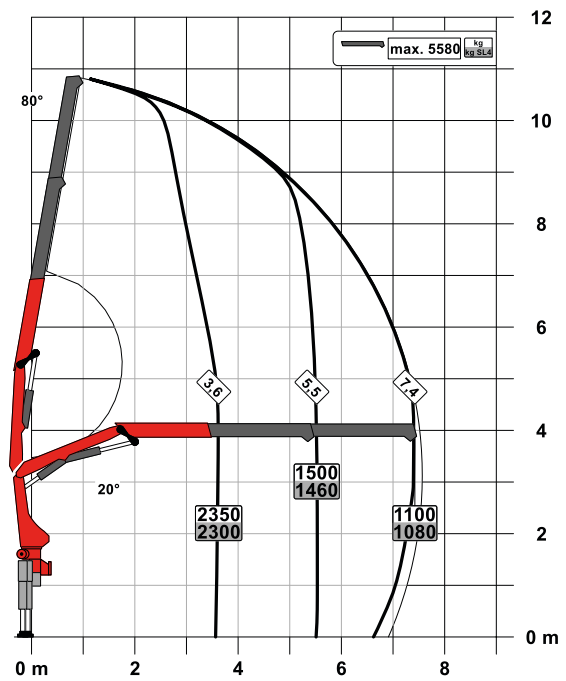

C

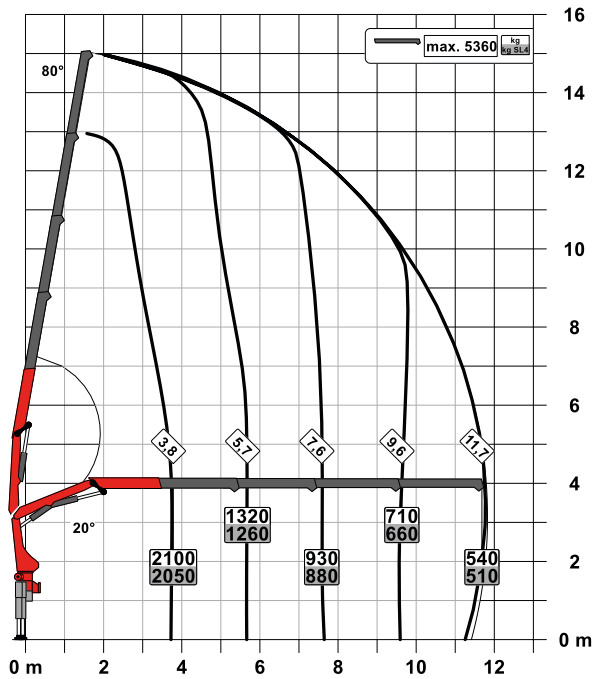

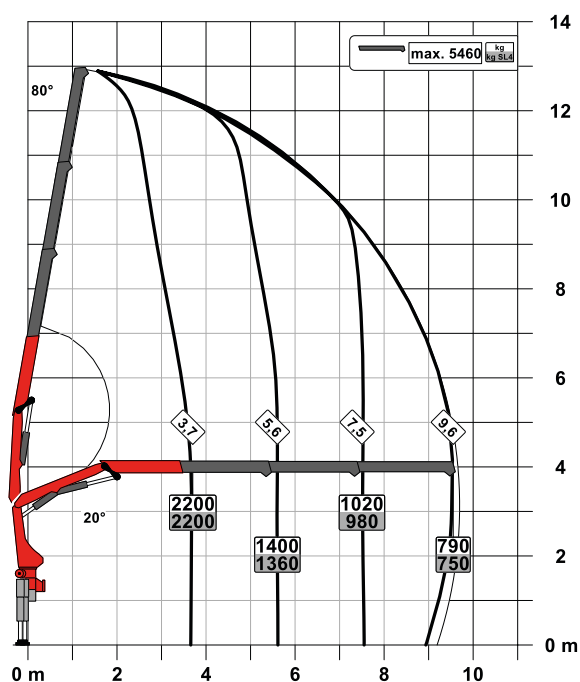
B

LIGNE D'ÉQUIPEMENTS SLD 3 (NON-CE)

- Single Link
- M-HPLS
- Protection contre les surcharges Paltronic
- Version NON CE

CARACTÉRISTIQUES TECHNIQUES

EN 12999 HC1 HD4/S2

Couple de levage maximum	8,7 mt/85,3 kNm
Capacité de levage maximale	5700 kg/55,9 kN
Portée hydraulique maximale	11,8 m
Portée manuelle maximale	15,8 m
Angle de rotation	400°
Couple de rotation	1,0 mt/9,8 kNm
Ecartement des stabilisateurs (std./max.)	3,2 m/ 5,6 m
Espace nécessaire au montage (std.)	0,72 m
Largeur de la grue repliée	2,32 m
Pression d'utilisation maximum	350 bar
Débit de pompe recommandé	de 25 l/min à 35 l/min
Poids de la grue (std.)	1050 kg

DIMENSIONS PARFAITES

VARIANTES DE BRAS DE POUSSÉE STANDARD – C

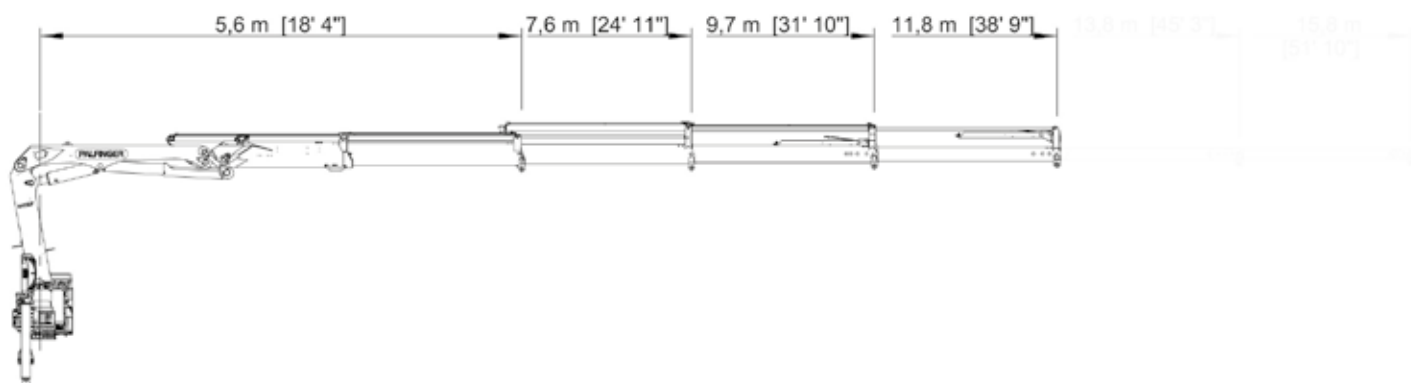

POSITION DE TRAVAIL, POSITION DE TRANSPORT

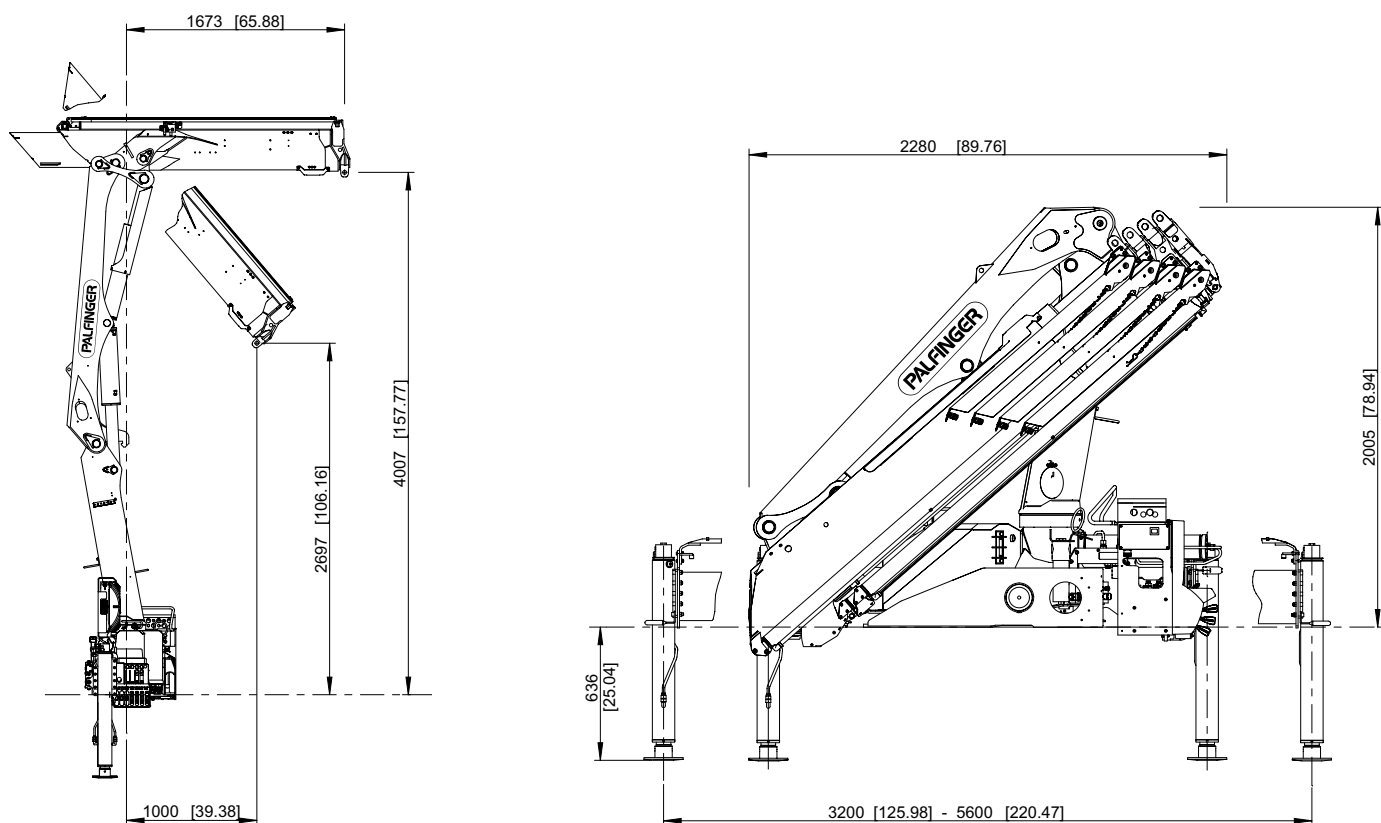

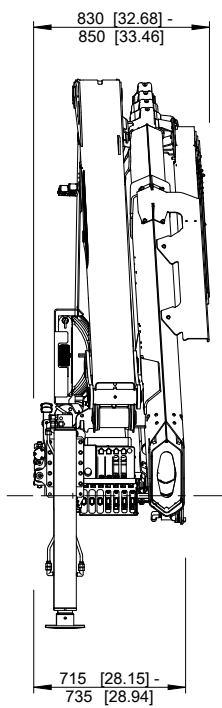

PK 8.501 SLD 3

DIAGRAMME DE CAPACITÉ

STD

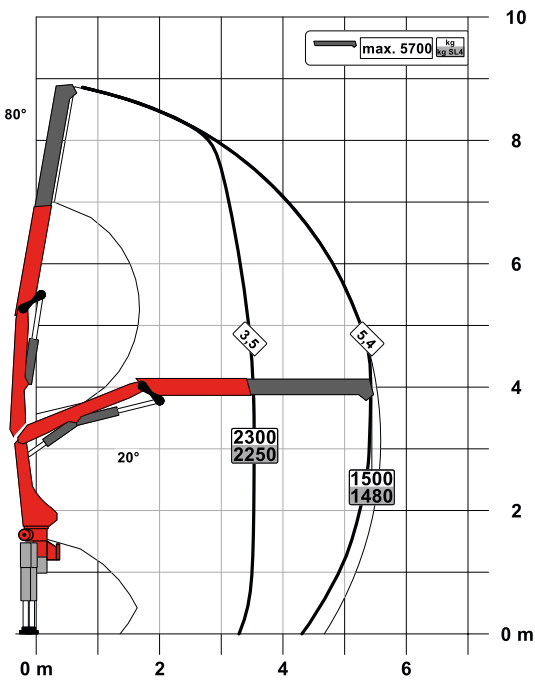

A

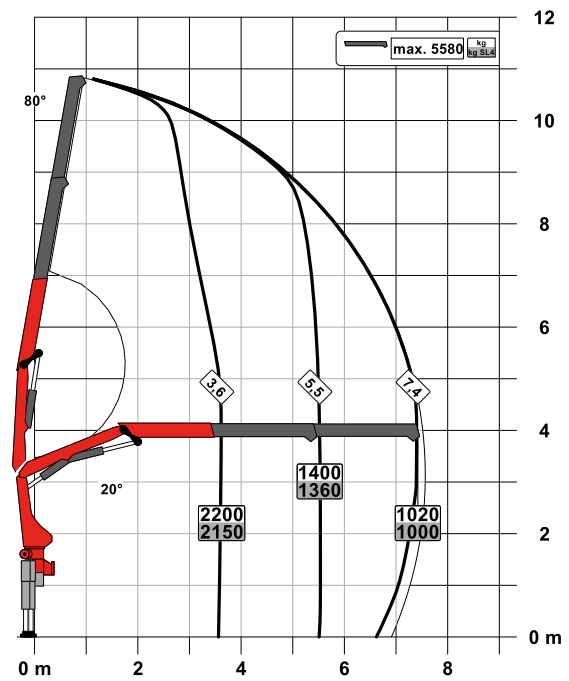

C

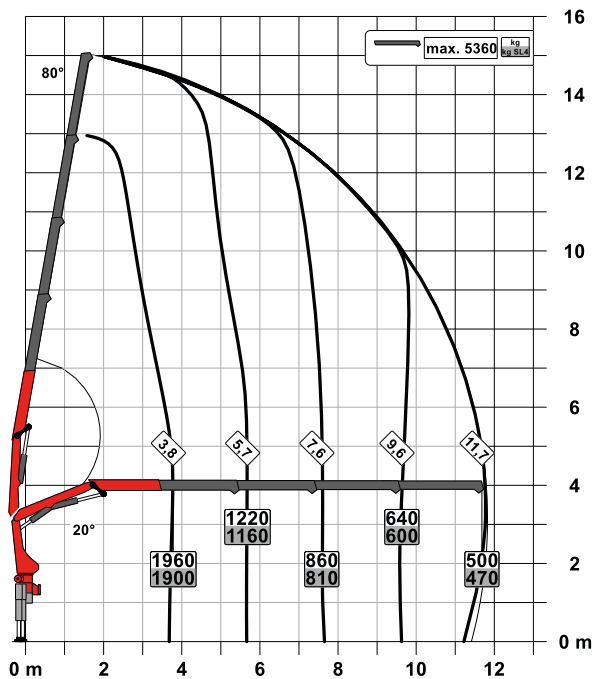

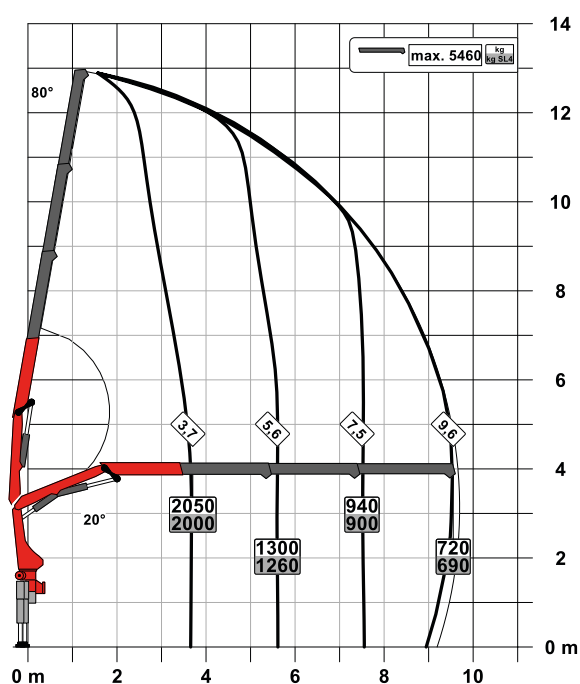
B

LIGNE D'ÉQUIPEMENTS SLD 3

- Single Link
- Protection contre les surcharges Paltronic
- En option :
 - Dispositif de surveillance de la stabilité ISC-S (standard sur la version CE), HPSC-L, HPSC-E
 - Commande depuis le poste de commande debout
 - Radiocommande
 - Treuil 1,5 t sur le bras articulé
- Versions NON CE et CE

CARACTÉRISTIQUES TECHNIQUES

EN 12999 HC1 HD4/S2

Couple de levage maximum	8,1 mt/79,6 kNm
Capacité de levage maximale	5700 kg/55,9 kN
Portée hydraulique maximale	11,8 m
Portée manuelle maximale	15,8 m
Angle de rotation	400°
Couple de rotation	1,0 mt/9,8 kNm
Ecartement des stabilisateurs (std./max.)	3,2 m/ 5,6 m
Espace nécessaire au montage (std.)	0,72 m
Largeur de la grue repliée	2,32 m
Pression d'utilisation maximum	330 bar
Débit de pompe recommandé	de 25 l/min à 35 l/min
Poids de la grue (std.)	1050 kg

PK 9.501 SLD 5

DIAGRAMME DE CAPACITÉ

STD

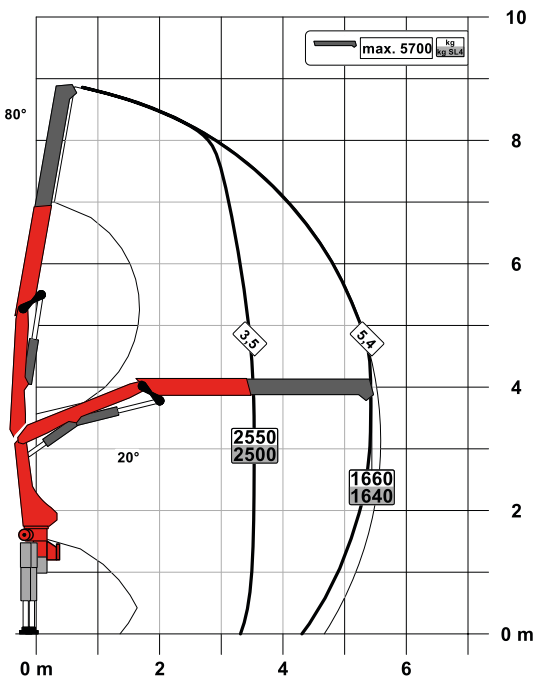

A

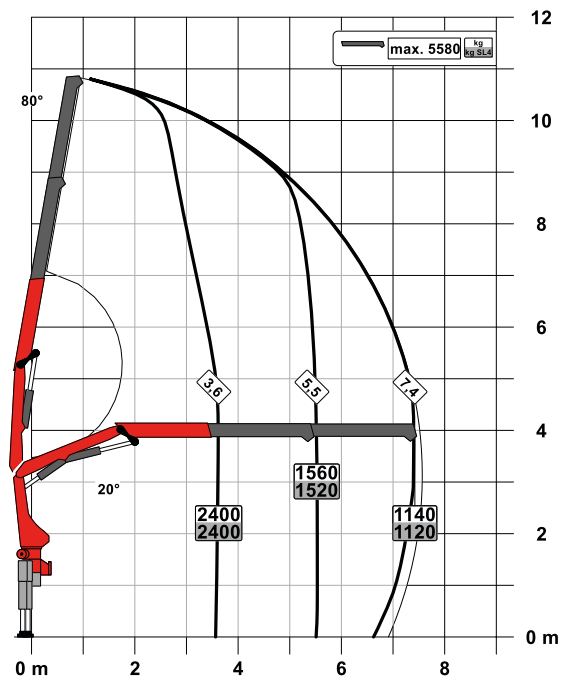

C

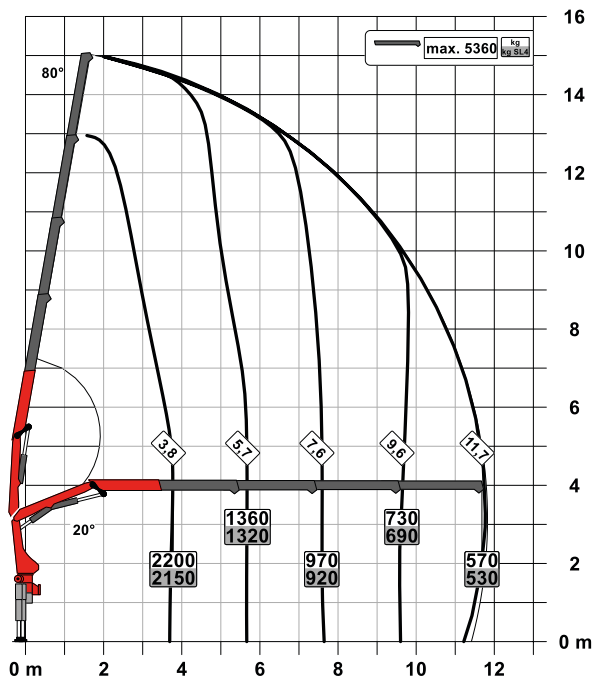

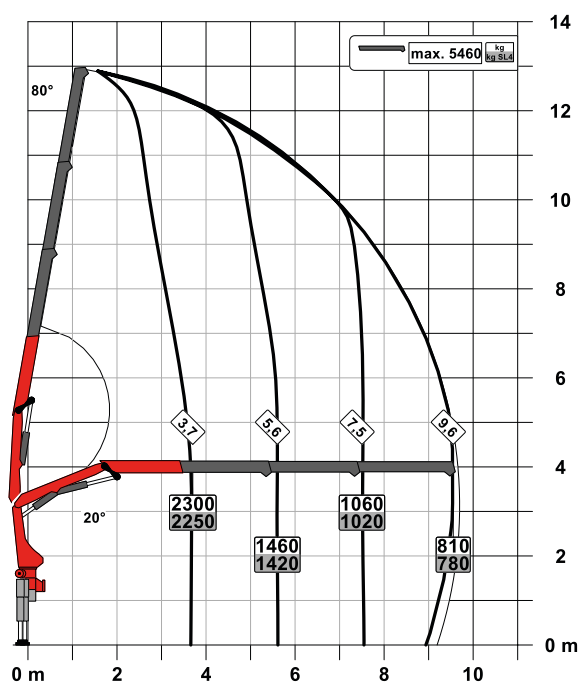
B

LIGNE D'ÉQUIPEMENTS SLD 5

- Single Link
- Protection contre les surcharges Paltronic
- A-HPLS
- Vanne de commande Load Sensing
- Radiocommande avec affichage à LED
- En option :
 - Dispositif de surveillance de la stabilité ISC-S (standard sur la version CE), HPSC-L, HPSC-E
 - Treuil 1,5 t sur le bras articulé
- Versions NON CE et CE

CARACTÉRISTIQUES TECHNIQUES

EN 12999 HC1 HD4/S2

Couple de levage maximum	9,0 mt/88,2 kNm
Capacité de levage maximale	5700 kg/55,9 kN
Portée hydraulique maximale	11,8 m
Portée manuelle maximale	15,8 m
Angle de rotation	400°
Couple de rotation	1,0 mt/9,8 kNm
Ecartement des stabilisateurs (std./max.)	3,2 m/ 5,6 m
Espace nécessaire au montage (std.)	0,72 m
Largeur de la grue repliée	2,32 m
Pression d'utilisation maximum	360 bar
Débit de pompe recommandé	de 40 l/min à 50 l/min
Poids de la grue (std.)	1080 kg

KP-PK8/9SLDM3+FR

Certaines grues en photos dans ce document sont dotées d'équipements optionnels et ne correspondent pas au modèle standard. Des réglementations nationales spécifiques relatives à la configuration des grues sont à observer. Les dimensions ne revêtent pas un caractère contraignant. Sous réserve de modifications techniques, d'omissions et d'erreurs de traduction.